

大型金属検出機



M6h

高い「実用感度」を誇るM6-hシリーズに 大型商品向けが登場



M6-h

品質管理に対する要求が厳しさを増す昨今、原料品、最終梱包後の製品に対しても高感度な異物検査が求められています。そのような中で、設備選定で考慮することは、カタログ上のスペックだけではなく、実際の生産現場で発揮される「実用感度」です。さまざまな機能を搭載し実現した、M6-hシリーズの高い「実用感度」は、実際の生産現場で真価を発揮。安全・安心に貢献します。

実用感度を高めるテクノロジー

被検査品(商品)と金属異物の影響値を分離し、商品の影響値だけを下げけるデジタル信号処理(特許申請済)により、優れた実用感度を実現しています。

また、特有な形状の金属異物の検出感度をより高める「FOCUS設定」や、鉄も非鉄も高感度に検出する「同時2周波磁界検出方式」なども搭載しています。

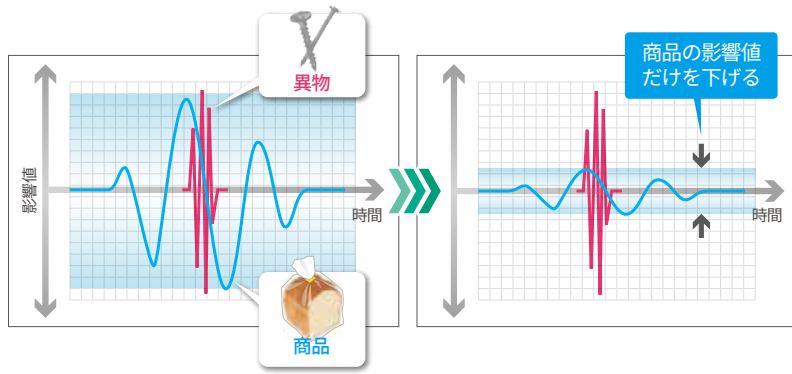

デジタル信号処理

常に最適な設定を

被検査品を複数回流す「オート設定」で、商品に最適な位相・周波数・アルゴリズムのすべてが自動設定されます。オート設定後のマニュアル調整は不要です。

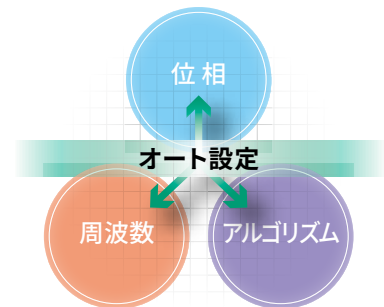

タッチパネルの快適操作

従来の単色表示から、7インチワイドカラー液晶とタッチパネルとなり、快適な操作性と見やすさを実現しました。各操作は、イラストなどを多く用いたグラフィカルな表示となり、迷うことなく誰でも簡単に操作することができます。

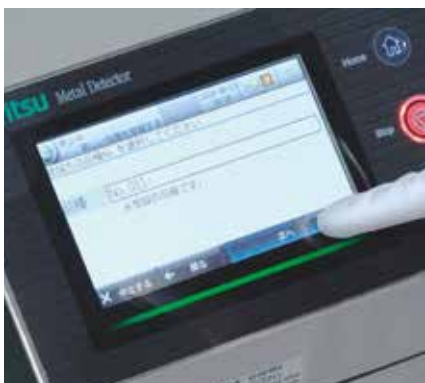

品種を登録するまでの手順をイラストでわかりやすくナビする「品種登録ナビ」



正しい手順で動作確認をガイドする「スマートガイド」



最近不良品が多い...と感じた際には、誤検出の原因となる項目を解説します



トラブル時には、原因と対処方法をイラストでわかりやすく案内します



作業者の負担を軽減する反転動作

オート設定時に被検査品を流す際、検出ヘッドを通過した被検査品は自動で元の位置に戻るため、重い被検査品を取りに行く必要がありません。また実際の検査の際も、OK品はそのまま通過、NG品は元の位置に戻す、といった設定が可能です。

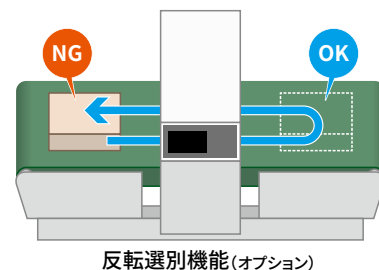
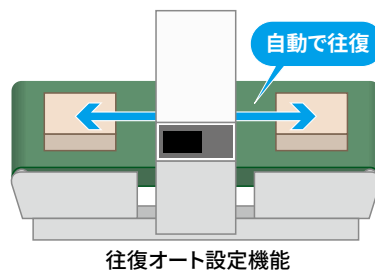

安全性と清掃性にこだわった設計



ローラ巻き込み防止

回転部分が外に露出しない設計で、ローラへの巻き込みを防止します。



優れたサニタリー性

ヘッド上部は後方に向け傾斜をつけ水滴などが残りにくい形状です。



工具レスで簡単着脱

ベルトコンベア部はワンタッチで着脱可能。清掃時間を最小限にします。(防水タイプ)

コンパクト設計を実現しつつ幅広い商品に対応

通過高さ50mmから400mmまで幅広くラインナップし、シート状の物やバラ状の商品から、大きな箱・袋まで、高感度に検査することができます。また、700mmという大きな検出幅でありながらコンパクトな設計を実現したことで設置が容易です。

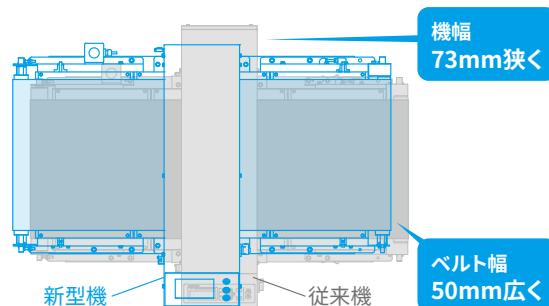
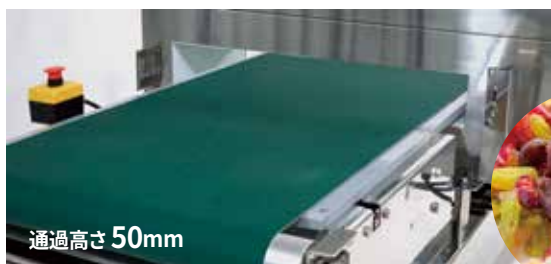

主な仕様

M6 大型モデル

外観図  非防水  防水



機長1200mm

KDS7005ACF/ACW
KDS7010ACF/ACW
KDS7015ACF/ACW
KDS7020ACF/ACW
KDS7025ACF/ACW
KDS7030ACF/ACW
KDS7035ACF/ACW
KDS7040ACF/ACW

機長1500mm

KDS7005ADF/ADW
KDS7010ADF/ADW
KDS7015ADF/ADW
KDS7020ADF/ADW
KDS7025ADF/ADW
KDS7030ADF/ADW
KDS7035ADF/ADW
KDS7040ADF/ADW

機長1800mm

KDS7005AEF/AEW
KDS7010AEF/AEW
KDS7015AEF/AEW
KDS7020AEF/AEW
KDS7025AEF/AEW
KDS7030AEF/AEW
KDS7035AEF/AEW
KDS7040AEF/AEW

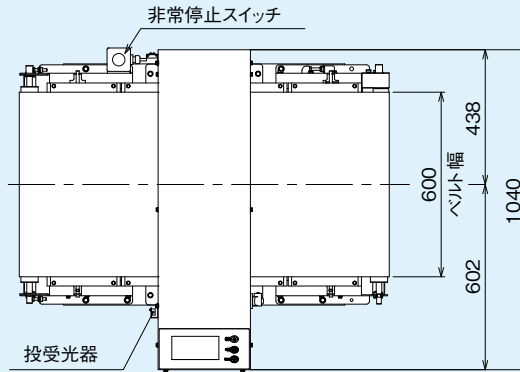

形名	H1	H2
KDS7005	50	842
KDS7010	100	842
KDS7015	150	892
KDS7020	200	942
KDS7025	250	992
KDS7030	300	1042
KDS7035	350	1092
KDS7040	400	1142

形名	W1	W2
ACF/ACW	1200	846
ADF/ADW	1500	1146
AEF/AEW	1800	1146

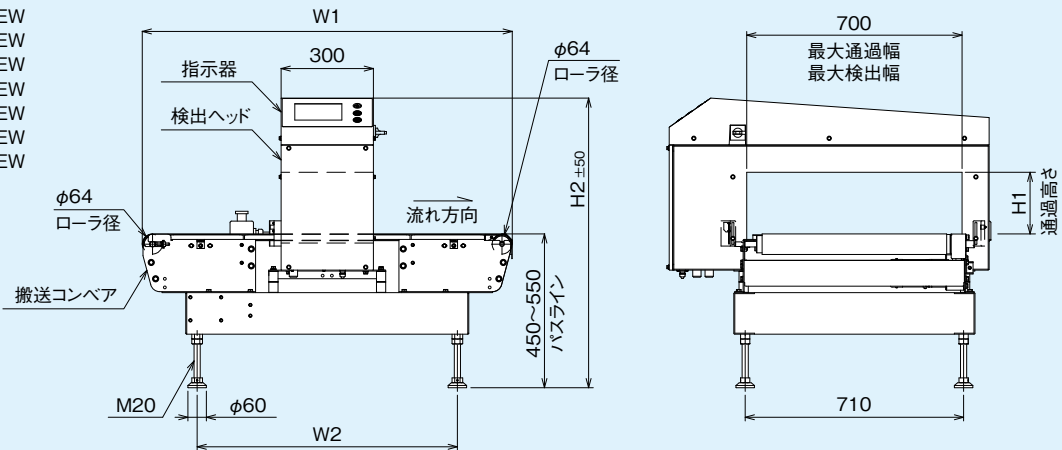

単位：mm

規格



形名	 非防水	KDS7005A▼F	KDS7010A▼F	KDS7015A▼F	KDS7020A▼F	KDS7025A▼F	KDS7030A▼F	KDS7035A▼F	KDS7040A▼F
	 防水	KDS7005A▼W	KDS7010A▼W	KDS7015A▼W	KDS7020A▼W	KDS7025A▼W	KDS7030A▼W	KDS7035A▼W	KDS7040A▼W
通過高さ	50 mm, 100 mm, 150 mm, 200 mm, 250 mm, 300 mm, 350 mm, 400 mm								
最大通過幅	700 mm								
検出感度	Fe球	φ0.4 mm	φ0.45 mm	φ0.5 mm	φ0.6 mm	φ0.65 mm	φ0.7 mm	φ0.8 mm	φ0.9 mm
注1	SUS304球	φ0.95 mm	φ1.0 mm	φ1.2 mm	φ1.3 mm	φ1.35 mm	φ1.4 mm	φ1.6 mm	φ1.8 mm
ベルト幅	600 mm								
表示方式	7インチワイドカラー TFT液晶								
操作方法	タッチパネル(運転/停止/ホームボタンのみダイレクトキー)								
品種数	最大200品種								
被検査品包装形態	アルミ蒸着包装品兼用								
検出方式	同時2周波磁界検出方式								
ベルト速度 注2	26 m/min(50 Hz)、31 m/min(60 Hz)								
搬送能力 注3	最大 50 kg								
金属検出時の処理方法	選別またはベルト停止および警報								
電源	AC100 V ± 10%、単相、50/60 Hz または AC110 V ± 10%、AC115 V ± 10%、AC120 V ± 10%、単相、60 Hz または AC 200 V ± 10%、AC220 V ± 10%、AC230 V ± 10%、単相、50/60 Hz または AC240 V ± 10%、単相、50Hz								
消費電力	400 VA、突入電流 50 A (typ) (20 ms 以下)								
最大質量	199 kg	196 kg	199 kg	202 kg	205 kg	208 kg	211 kg	214 kg	214 kg
使用環境	0°C ~ 40°C、相対湿度 30% ~ 85%、ただし結露しないこと								
保護等級	F(非防水)タイプ：IP30準拠 / W(防水)タイプ：IP66準拠								
外装	F(非防水)タイプ：塗装(指示器と検出ヘッドはステンレススチール(SUS304)) / W(防水)タイプ：ステンレススチール(SUS304)								

注1) 検査領域内における最高検出感度です。実際に使用する場合の検出感度は、異物の種類、被検査品の物性(品温・内容物・形状など)や使用環境により異なります。

注2) 上記以外のベルト速度も選択いただけます。詳細は当社営業までお問い合わせください。

注3) コンベア上の被検査品質量の合計。

注) 選別方法により、適応できる被検査品の形状(長さ、幅、高さ)が異なります。

注) 本機の騒音レベルは、70 dB(A)を超えません。



生産ラインを手のひらに。

生産データの最大活用により新たな改善が見えてくる

QUICCA
総合品質管理・制御システム



見える化による情報の共有が生産工場のポテンシャルを引き出します

QUICCAは、ネットワーク接続した検査機のデータを活用し、生産状況の見える化や、生産分析、品質分析などの多彩な機能を簡単・低コストで実現します。

過去と現在。生産状況のポイントを表示

コンペアOn/Off、製品カウント、OK/NG数などを一覧で表示。生産管理情報を、工場内のあらゆる場所で同時に確認できます。



一人ひとりに最適な詳細情報を表示

QUICCAモニターでは使用者それぞれの役割に応じ、必要な情報をカスタマイズし表示できるので、素早く状況を認識でき、迅速で確かな判断が可能になります。



生産の遅れを把握できる生産進捗モニター

見やすいグラフ表示で進捗状況が一目で確認できます。生産数の予測線や、終了予想時刻を表示します。



OEE(稼働率・性能・品質の指標)の表示

生産効率を数値化することで客観的に判断でき、経験が浅くても的確な判断が可能。効率が低下したラインに集中的に対策が行えるようになります。





アンリツインフィビス株式会社 <https://www.anritsu.com/infivis>

© ANRITSU INFIVIS CO., LTD. 2018

ISO14001 認証取得 JQA-EM0210
ISO9001 認証取得 JQA-0316

お問合せ先は ☎ **0120-737-229** (携帯電話、PHSからつながります)

本社	〒243-0032 神奈川県厚木市恩名 5-1-1	TEL:046-296-6700(代)
北海道支店	〒060-0042 札幌市中央区大通西5-8 昭和ビル	TEL:011-231-6201 FAX:011-231-6203
東北支店	〒981-3112 仙台市泉区八乙女2-11-2	TEL:022-772-6685 FAX:022-772-6687
盛岡営業所	〒028-3614 岩手県紫波郡矢巾町大字又兵衛新田4-74-11	TEL:019-656-8816 FAX:019-656-8817
関東支店	〒144-0052 東京都大田区蒲田5-37-1 ニッセイアロマスクエア	TEL:03-6715-8789 FAX:03-6715-8701
神奈川営業所	〒243-0032 神奈川県厚木市恩名5-1-1	TEL:046-296-6722 FAX:046-225-8355
さいたま営業所	〒330-0801 さいたま市大宮区土手町1-62-1 ワコレー大宮ビルⅡ	TEL:048-649-4045 FAX:048-647-1303
東関東営業所	〒277-0011 柏市東上町2-28 第2水戸屋ビル	TEL:04-7128-7781 FAX:04-7164-0811
北関東営業所	〒370-0841 高崎市栄町4-11 原地所第2ビル	TEL:027-327-2411 FAX:027-326-6922
新潟営業所	〒950-0916 新潟市中央区米山3-1-63 マルヤマビル	TEL:025-243-4750 FAX:025-241-9428
長野営業所	〒380-0813 長野市鶴賀1403 大通り昭和ビル6F	TEL:026-238-7004 FAX:026-232-6014
中部支店	〒460-0004 名古屋市中区新栄町2-13 栄第一生命ビルディング3F	TEL:052-950-7861 FAX:052-954-8021
静岡営業所	〒420-0851 静岡市葵区黒金町59-6 大同生命静岡ビル	TEL:054-255-8650 FAX:054-255-8633
関西支店	〒532-0005 大阪市淀川区三國本町1-10-31	TEL:06-6391-5202 FAX:06-6391-5211
四国営業所	〒760-0078 高松市今里町1-9-18	TEL:087-861-3183 FAX:087-862-8350
中国営業所	〒733-0842 広島市西区井口5-20-12 和田ビル102号	TEL:082-270-2763 FAX:082-278-2660
九州支店	〒812-0007 福岡市博多区東比恵2-11-30	TEL:092-471-7666 FAX:092-481-5709
海外営業部	〒243-0032 神奈川県厚木市恩名5-1-1	TEL:046-296-6699 FAX:046-296-6786

【中国】Anritsu Industrial Solutions (Shanghai) Co., Ltd.
3F, No.55, Lane 1505, Zuchongzhi Road, Zhangjiang Hi-tech Park,
Pudong New Area, Shanghai 201203, P.R.China
TEL: +86-21-5046-3066 FAX: +86-21-5046-3068

【タイ】ANRITSU INFIVIS (THAILAND) CO., LTD.
700/678 Moo 1, Amata Nakorn Industrial Estate,
T. Pangthong A. Pangthong Chonburi Province Thailand 20160
TEL: +66 38-447180 FAX: +66 38-447182

【イギリス】ANRITSU INFIVIS LTD.
Unit 3, Scott Road, Luton, LU3 3BF, United Kingdom
TEL: +44 (0)845 539 9729

【アメリカ】ANRITSU INFIVIS INC.
1001 Cambridge Drive, Elk Grove Village, IL 60007-2453, U.S.A.
TEL: +1-847-419-9729 FAX: +1-847-537-8266

- ご使用の前に取扱説明書をよくお読みの上、正しくお使いください。
- 日常点検の他に、1年に1度の保守点検を実施願います。
- 本製品は国内用です。輸出する場合は日本政府の輸出許可が必要です。輸出の際には必ず営業までご連絡ください。

- 記載事項はおことわりなしに変更することがあります。
- 製品写真の形状が一部異なる場合があります。
- 許可なしに本カタログの一部または全部を転載することを禁じます。